

ESCOBA MÁGICA
TVS065020MD



TELSTAR

LA CALIDAD NO CUESTA MÁS

MANUAL DE INSTRUCCIONES

CONTENIDO

Instrucciones importantes de seguridad.....9	Montaje del soporte de la pared.....12
Advertencias.....9	Limpieza de la copa de polvo y filtro.....12
Modelo con conexión polarizada.....10	Almacenamiento.....14
Componentes de la aspiradora.....10	Problemas y soluciones.....14
Usos de la aspiradora.....11	Garantía.....15

INSTRUCCIONES IMPORTANTES DE SEGURIDAD

Este manual de operación contiene información importante para la seguridad del usuario. Antes de operar esta aspiradora, lea cuidadosamente las instrucciones de uso. Esta aspiradora es sólo para uso doméstico. En primer lugar, precauciones básicas deben ser siempre seguidas al utilizar una aspiradora de 450 W que incluyen lo siguiente:

INDICACIONES GENERALES:

- Al utilizar su aspiradora, se deben seguir las siguientes precauciones:
- Antes de operar esta aspiradora lea cuidadosamente las instrucciones de uso.

ADVERTENCIAS

LEA ATENTAMENTE TODAS LAS INSTRUCCIONES

1. Utilice esta aspiradora únicamente para los trabajos descritos en este manual.
No utilice aditamentos que no sean los recomendados por el fabricante.
2. Si la aspiradora no está trabajando en forma apropiada, o si ha sufrido una caída, ha sido sumergida en cualquier líquido o está dañada en cualquier otra forma, llévela a cualquier centro de servicio para ser examinada y reparada. No desarme la aspiradora, pues no puede ser reparada por el usuario.
3. No opere la unidad con ninguna de sus aberturas obstruidas: manténgalas libres de polvo, pelusas, cabellos, etc.
4. No introduzca ningún objeto por las aberturas de la unidad.
5. Mantenga cabellos, ropa suelta, dedos, etc., alejados de cualquiera de las aberturas o partes móviles de la unidad.
6. No aspire cigarrillos, cenizas quemantes, fósforos o materiales similares.
7. No opere la aspiradora si el filtro y el recipiente para el polvo no están debidamente instalados.
8. No utilice la aspiradora en animales domésticos.
9. Cuando utilice su aspiradora cerca de los niños, favor de tener extremo cuidado.
10. Este aparato no se destina para utilizarse por personas (incluyendo niños) cuyas capacidades físicas, sensoriales o mentales sean diferentes o estén reducidas, o carezcan de experiencia o conocimiento, a menos que dichas personas reciban una supervisión o capacitación para el funcionamiento del aparato por una persona responsable de su seguridad.
11. Los niños deben supervisarse para asegurar que ellos no empleen los aparatos como juguete.
12. Mantenga su aspiradora alejada de la luz directa del sol y de calentadores.
13. Almacene su aspiradora en un lugar seguro.
14. Nunca utilice su aspiradora para recoger líquidos.
15. Si el cordón de alimentación está dañado, éste debe ser reemplazado por el fabricante, su agente de servicio o personal calificado para evitar riesgos.
16. Las partes eléctricas deberán ser reemplazadas por centros de servicio autorizados exclusivamente.
17. Cuide el producto de insectos, roedores o elementos extraños ya que éstos podrían causarle daños al equipo.
18. Las variaciones en el voltaje suministrado pueden provocar daños en su equipo.
19. No retire ninguna cubierta fija ya que podría exponer voltajes peligrosos.
20. Para protegerse contra descargas eléctricas, no sumerja el cable, el enchufe o cualquier parte del aparato en agua u otros líquidos.
21. Si una obstrucción se encuentra en el accesorio ésta debe ser eliminada antes de su uso.
22. No apunte ningún accesorio hacia los ojos, los oídos o la boca durante la operación.
23. Desenchufe el aparato de la toma de corriente cuando no esté en uso y antes de reemplazar el filtro.
24. El uso de accesorios no recomendados por el fabricante del aparato puede causar lesiones.
25. No utilice el aparato al aire libre.
26. Asegúrese de que todas las piezas y accesorios están instalados correctamente antes de su uso.

MODELO CON CONEXIÓN POLARIZADA

Esta máquina está diseñada para utilizarse en un circuito nominal de 120 V- y tiene una clavija polarizada como se ilustra en la Figura A. Cuidé su máquina de altos y bajos voltajes

Un adaptador puede utilizarse temporalmente para conectar la clavija a un contacto no polarizado. El adaptador temporal solo podrá utilizarse mientras un electricista calificado instala un contacto polarizado como el que se ilustra en la Figura A.

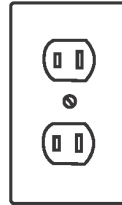
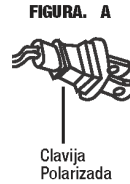

ADVERTENCIA:

Una conexión inapropiada puede provocar riesgo de choque eléctrico, revise por medio de un electricista capacitado que el contacto que se utilizará esté debidamente polarizado. No modifique la clavija de la máquina, si la clavija no ajusta en el contacto, instale uno llamando a un electricista capacitado.

COMPONENTES DE LA ASPIRADORA

1. Manija
2. Botón de encendido/apagado
3. Tubo
4. Clip de liberación
5. Accesorio de piso
6. Gancho de pared (atrás)
7. Cuerpo de aspiradora
8. Copa de polvo
9. Botón de liberación de copa
10. Cable de línea
11. Accesorio 2 en 1
12. Accesorio tapicero
13. Soporte de pared

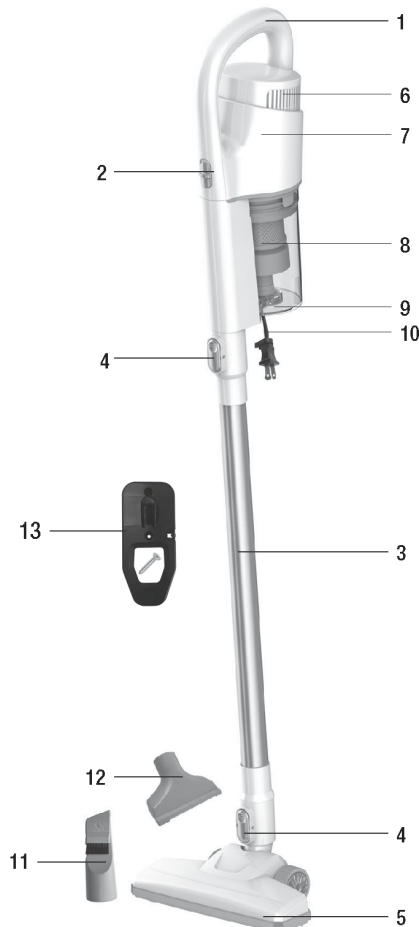

USOS DE LA ASPIRADORA

USO 1. COMO BARREDORA

1. Coloque el tubo en el cuerpo de la aspiradora.
2. Inserte el accesorio de piso en el otro extremo de la aspiradora.
3. Deslice el botón de encendido para encender o apagar la máquina.

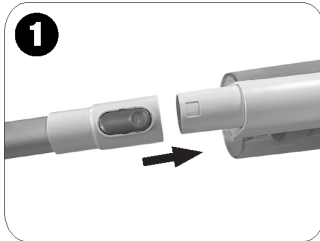

USO 2. COMO ASPIRADORA MANUAL

1. Retire el tubo de la aspiradora con los clips de liberación.
2. Inserte el accesorio 2 en 1.
3. Deslice el botón de encendido para encender o apagar la máquina.

Gira la punta del accesorio, para convertirlo en plumero.

El accesorio esquinero está diseñado para limpiar tapicería, interiores de auto y para llegar a rincones de difícil acceso.

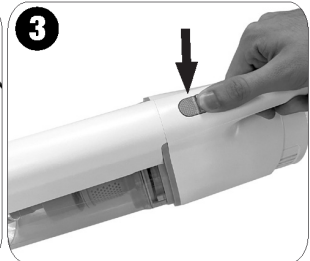
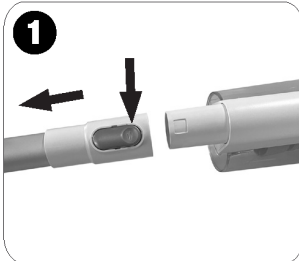

ADVERTENCIA:

- Para cambiar accesorios, debe desconectar la aspiradora.
- Los accesorios se conectan en el puerto de succión.
- Para retirar accesorios, debe desconectar la aspiradora.
- No aspire grandes objetos que puedan bloquear el accesorio de piso o esquinero.

USO 3. LIMPIEZA COMO ASPIRADORA MANUAL CON TAPICERO

1. Retire el tubo de la aspiradora con los clips de liberación.
2. Inserte el accesorio tapicero, encienda y listo.
3. Deslice el botón de encendido para encender o apagar la máquina.

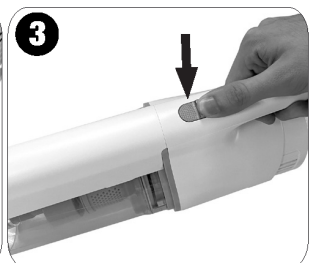
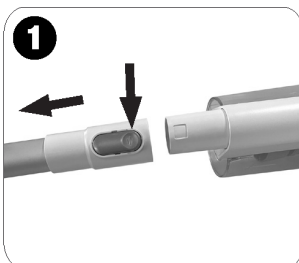

MONTAJE DEL SOPORTE DE PARED

Cuando no se usa la aspiradora, puede almacenarla sobre la pared.

Busque un lugar fresco y seco, bajo techo para montar el soporte.

1. Elija el lugar para montar el soporte de pared.
2. Fije el soporte a la pared siguiendo el diagrama mostrado, utilice los tornillos incluidos.

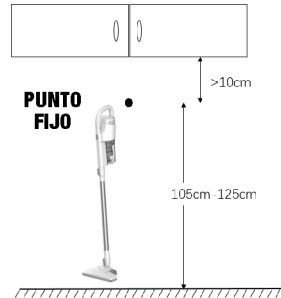

LIMPIEZA DE LA COPA DE POLVO Y FILTROS



ADVERTENCIAS:

- Antes de vaciar o lavar la copa de polvo, asegúrese siempre que la unidad esté apagada y desconecte el cable.
- Para mantener un rendimiento óptimo, la copa de polvo siempre se debe vaciar cuando tenga basura o polvo.
- Asegúrese siempre de que la copa de polvo esté completamente seca antes de instalar nuevamente a la aspiradora. Una copa de polvo húmeda, causará peligro eléctrico.
- Los filtros deben ser limpiados regularmente para mantener un rendimiento óptimo.
- Siempre desenchufe la máquina de la toma de corriente antes de limpiar los filtros.
- Asegúrese siempre que las piezas estén completamente secas antes de instalar nuevamente. Si los filtros están húmedos, causarán peligro eléctrico.

LIMPIEZA DE LA COPA DE POLVO



1. Mantenga pulsado el botón de desbloqueo para retirar la copa de polvo y retire con cuidado.



2. Mantenga la copa de polvo sobre un bote de basura, retire con cuidado el filtro de polvo y vacíe la copa de polvo.



3. Puede lavar la copa de polvo con agua fría.



PRECAUCIÓN:

Nunca use un secador de cabello, para secar la copa de polvo.

4. Antes de volver a insertar, asegúrese de que esté completamente seco.



5. Coloquelos filtros, presionando con firmeza en la copa de polvo para que se ajuste completamente.



6. Inserte el filtro de polvo en la parte del motor del aparato y cierre. Pulse el botón para asegurar la copa de polvo en su lugar.

LIMPIEZA DE FILTRO Y FILTRO DE TELA

Dentro de la copa de polvo, se encuentra el filtro y el ciclón.



1. Retire los filtros y sacuda el polvo de las piezas.



2. Retire el filtro de tela.

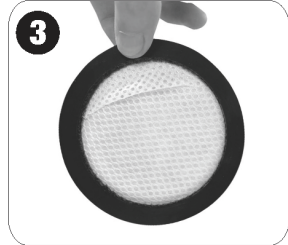

3. Sacuda firmemente el filtro de tela, para retirar el polvo.

PRECAUCIÓN: Nunca utilice la aspiradora sin este filtro.



4. El filtro se desarma girando las piezas, para limpiar y retirar los residuos de desechos y/o polvo.



5. Si es necesario enjuague con agua fría.



6. Deje que se sequen por completo mínimo por un lapso de 24 h

PRECAUCIÓN: No inserte los filtro mientras estén húmedos.



PRECAUCIÓN:

- La copa de polvo y los filtros necesitan ser limpiados periódicamente.
- Revise el filtro de protección del motor y, si está dañado, reemplácelo.
- Limpie el exterior con un paño suave, ligeramente húmedo, si es necesario.

LIMPIEZA DEL ACCESORIO DE PISO

Para evitar afectar el funcionamiento normal del accesorio de piso, cuando las ruedas estén sucias, límpielas y deles mantenimiento.



1. Cuando desmonte el accesorio de piso, asegúrese de que la aspiradora no esté encendida. Pulse el botón y quite el tubo.



2. Si las ruedas están enredadas por el cabello, use una tijera o un cuchillo para limpiar y desenredar.



IMPORTANTE:

- No lave el tubo.

ALMACENAMIENTO



Enrolle el cable, antes de guardarla.

- Busque un lugar fresco y seco, bajo techo para montar el soporte. (Vea las instrucciones de montaje de soporte de pared en la pág. 12)
- Almacenar la aspiradora bajo techo en un lugar fresco y seco.
- Cuando no tenga en uso la aspiradora, puede colocarla en el soporte de pared.

PROBLEMAS Y SOLUCIONES

PROBLEMA	POSIBLES CAUSAS Y SOLUCIÓN
No succiona	Compruebe que la clavija esté insertada correctamente en el enchufe.
No hay capacidad en el tanque	<ul style="list-style-type: none"> • ¿Está llena la copa de polvo? Vaciar la copa de polvo. • ¿El filtro de polvo está muy sucio? Limpiar o lavar el filtro y dejar secar durante 24 h • ¿Está bloqueado el orificio de aspiración o la boquilla? Desenchufe y elimine la obstrucción.
Durante el uso, el polvo se escapa del aparato	<ul style="list-style-type: none"> • ¿Está llena la copa de polvo? Vaciar la copa de polvo. • No se ha insertado correctamente el filtro de polvo. Coloque el filtro de polvo firmemente en la copa de polvo.
Olor extraño	Cuando se utiliza el aparato por primera vez, es normal que despidiera un olor peculiar: esto va a desaparecer con el tiempo.

MAGIC BROOM
TVS065020MD



TELSTAR

LA CALIDAD NO CUESTA MÁS

MANUAL DE INSTRUCCIONES

CONTENTS

Important safety instructions.....	3	Mounting wall bracket.....	6
Warning.....	3	Cleaning dust cup, cyclone and filter.....	6
Polarized outlet	4	Storage.....	4
Components of vacuum cleaner	4	Troubleshooting.....	4
Vacuum cleaner use.....	5	Warranty.....	4

IMPORTANT SAFETY INSTRUCTIONS

Read all instructions before using this vacuum cleaner.

This owner's manual contains **IMPORTANT SAFETY INSTRUCTIONS**. First and foremost, when using a 450 W appliance, basic precautions should always be followed, including the following:

Save these instructions

WARNING

To reduce risk of fire, electric shock or injury:

1. Use only for intended use as described in this manual.
Do not use other than manufacturer's recommended attachments.
2. If appliance is not working properly, has been dropped, damaged, exposed to weather; or dropped in water, return it to a service center for examination and repair. Do not disassemble vacuum cleaner, it is not user serviceable.
3. Do not operate with any opening blocked. Keep free of dust, lint, and hair.
4. Do not put any objects into openings.
5. Keep hair, loose clothing, fingers and similar objects, away from openings and moving parts.
6. Do not pick up cigarettes, hot ashes, matches or similar materials.
7. Do not operate without filters and dust cup in place.
8. Do not vacuum pets with this vacuum cleaner.
9. If use your vacuum cleaner near children, please extreme cautions.
10. This device can not be used by people and children whose physical, sensory or mental capabilities may be different or reduced or lack of experience or knowledge, unless such persons receive supervision or training to operate device by a person responsible for their security.
11. Children should be supervised to ensure they do not use device as a toy.
12. Keep stick vac away from direct sunlight and heaters.
13. Store in a safe place.
14. Do not use to pick up any liquids.
15. If the line cord is damaged, it must be replaced by manufacturer or an authorized service center or by a qualified person in order to avoid hazard.
16. Electrical parts must be replaced by authorized service centers only.
17. Keep product away from insects, rodents or foreign objects, as these could cause damage to equipment.
18. Supply voltage variations can cause damage to your vacuum cleaner.
19. Do not remove any fixed cover as this may expose dangerous voltages.
20. To protect against electrical shock, do not immerse mains cable / mains plug, or any part of the appliance in water or other liquids.
21. If a blockage is found in nozzle, it should be removed before use.
22. Do not point nozzle or any other accessory at the eyes, ears or mouth during operation.
23. Unplug the appliance from the mains socket when it is not in use and before replacing filter.
24. Use of accessories not recommended by appliance manufacturer may cause injuries.
25. Do not use appliance outdoors.
26. Make sure all parts and accessories are properly installed before use.

POLARIZED OUTLET

This appliance is for use on a 120 V- circuit, and has a polarized plug as shown in figure A. A temporary adapter may be used to connect this plug to non-polarized outlet.

Temporary adapter should be used only until a properly polarized outlet can be installed by a qualified electrician.

NOTE: In Canada, the use of a temporary adapter is not permitted by the Canadian Electrical Code.

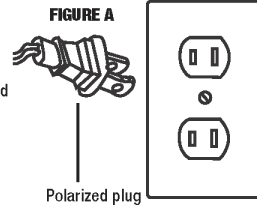

COMPONENTS OF VACUUM CLEANER

1. Carry handle
2. Power on/off button
3. Extension wand
4. Release clip
5. Floor accessory
6. Mount hook (behind)
7. Main body
8. Dust cup
9. Dust cup release button
10. Power cord
11. 2 in 1 tool
12. Upholstery tool
13. Wall mount storage bracket

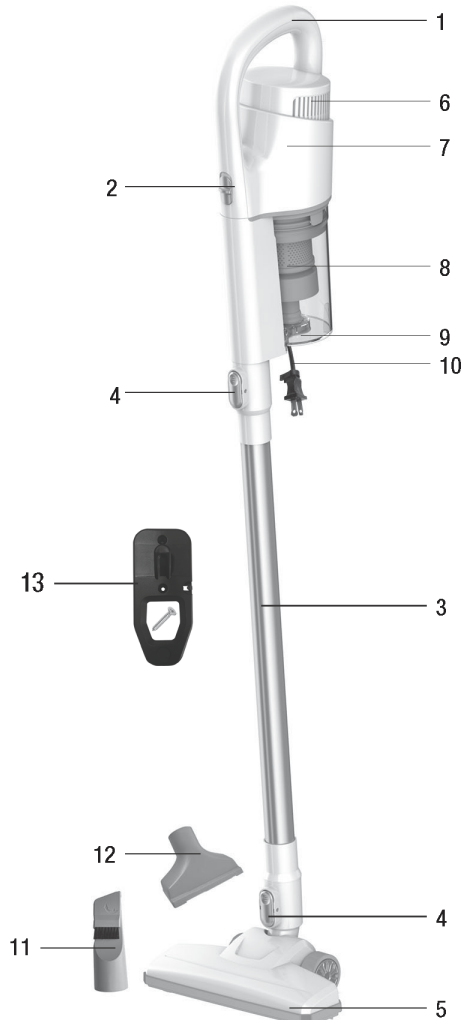

VACUUM CLEANER USE

USE 1. CLEANING AS UPRIGHT VACUUM CLEANER

1. Place the extension wand in the body of the vacuum cleaner
2. Insert the floor accessory into the other end of the vacuum cleaner
3. Slide the on/off button

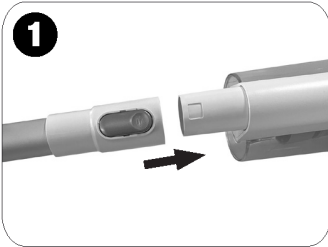

USE 2. CLEANING AS HAND VACUUM CLEANER

1. Remove the extension wand with the release clip.
 2. Insert the 2-in-1 tool.
 3. Slide the handle button to turn on/off.
- Turn the accessory, to turn it into a duster.
Crevice nozzle is designed to clean upholstery, car interiors and to reach hard-to-reach corners.

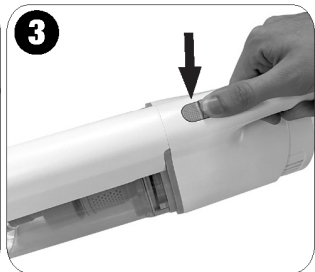
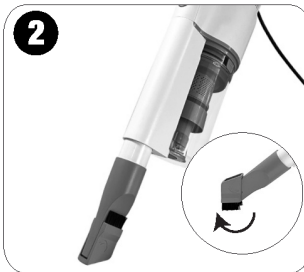
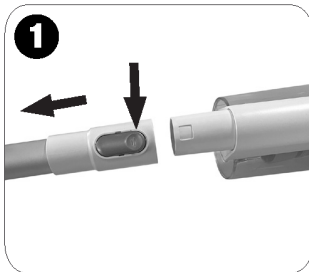

WARNING:

- Before changing nozzles, always switch vacuum cleaner off.
- When fitting crevice nozzle, insert it in suction opening.
- To remove crevice nozzle, pull out from suction opening.

USE 3. CLEANING AS HAND VACUUM CLEANER WITH UPHOLESTERY TOOL

1. Remove the extension wand with the release clips.
2. Insert the upholstery tool, turn on and you're done.
3. Slide the handle button to turn on/off.

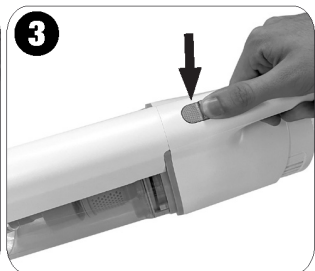
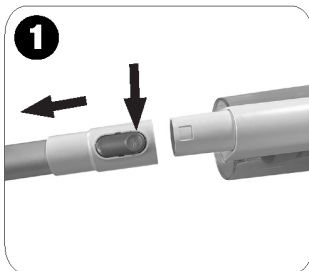

MOUNTING WALL BRACKET

When the vacuum cleaner is not in use, you can store it on the wall.

Find a cool, dry, indoor location to mount the bracket.

1. Choose the place to mount the wall bracket
2. Fix the bracket to the wall following the diagram shown, use the included screws.

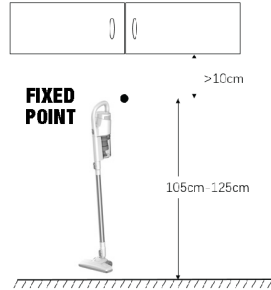

CLEANING DUST CUP, CYCLONE AND FILTER



WARNING:

- Always ensure unit is switched off and unplugged from the mains before emptying or washing dust cup.
- To maintain optimum performance, dust cup must always be emptied when dirt level reaches "MAX" line on tank. You cannot empty the dust cup when the vacuum cleaner is fully assembled.
- Always make sure dust cup is completely dry before installing it back into main unit. A damp dust cup will create electrical hazard.
- Filters should be cleaned regularly to maintain optimum performance.
- Always unplug from the mains socket before cleaning filters.
- Always make sure filters are completely dry before installing back. Damp filters will create electrical hazard.

CLEANING DUST CUP



1. Press and hold the release button to remove the dust cup and carefully remove.



2. Hold the dust cup over a trash can, carefully remove the dust filter and empty the dust cup.



3. Wash dust cup with cold water.



CAUTION:
Never use a hair dryer.

4. Then give the dust cup leave to dry off completely for 24 h



5. Attach the cyclone and dust filter by pressing firmly into the dust cup for a snug fit.



6. First insert dust filter in bottom of appliance and then close. Press dust cup unlocking button to engage. Dust cup must have securely engaged at the top and bottom of appliance.

CLEANING FILTERS

Inside the dust cup, there is the filters.



1. Remove filters, shake off the dust on the parts.



2. Remove cloth filter from inside the dust cup.

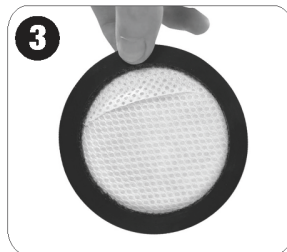

3. Firmly shake the cloth filter to remove dust.
CAUTION: Never use vacuum cleaner without dust filter inserted.



4. The filter is disassembled by turning the parts, to clean and remove debris and dust residues.



5. If necessary wash the filters with cold water.



6. Leave dust filter to dry in the air filter must be completely dry before installing.
CAUTION: Do not insert the filters while wet.



CAUTION:

- The dust cup and filters need to be cleaned periodically.
- Check the motor protection filter and if it is damaged, replace it.
- Wipe the exterior with a soft, slightly damp cloth if necessary.

CLEANING FLOOR ACCESSORY

In order to avoid affecting the normal operation of the extension wand, when the wheels are dirty, please clean and maintain them.



1. When you remove the floor accessory, make sure that the vacuum cleaner is turned on. Press the button and remove tube.



2. If the wheels were tangled by hair, please use scissor or knife to clean and untangle.



IMPORTANT:

- Do not wash extension wand.

STORAGE



Wind up the cable, before storing it.

After the vacuum cleaner usage, you can wind cord around the two cord holders before putting stick vac away.

- To quickly unwind cable next time you use it, twist down cord holder on top handle.
- Vacuum cleaner should be stored indoors in a cool and dry place.

TROUBLESHOOTING

PROBLEM	CAUSES, SOLUTIONS, TIPS
No suction.	Check that the power plug is inserted properly in wall socket
Suction capacity is weak.	<ul style="list-style-type: none"> • Is dust cup full? Empty dust cup. • Is dust filter heavily soiled? Clean filter and leave to dry for 24 h • Is suction opening or nozzle blocked? Unplug and remove blockage.
Dust escapes from appliance during use.	<ul style="list-style-type: none"> • Is dust cup full? Empty dust cup. • Has dust filter not been inserted properly? Press dust filter firmly into dust cup so it fits closely all-round housing wall.
Strange smell	When appliance is used for the first time, it is normal for it to smell new: This will disappear over time.

WARRANTY

This warranty gives you specific legal rights, and you may also have other rights that vary from state to state.

This product is warranted against malfunctions and defects in material and workmanship for a period of one year for domestic use.

THIS WARRANTY SHALL NOT APPLY to any products or parts there of which have been damaged by tampering, misuse or abuse or which have been altered or repaired by an unauthorized person or service center.

THIS WARRANTY SHALL NOT APPLY to brushes or accessories since their life depends upon the amount of use.

FOR REPAIR Inoperative machine must be delivered with shipping and delivery charges prepaid together with satisfactory evidence of purchase date to the dealer from whom it was purchased or an authorized service center. Koblenz will either repair or replace, at its election, all defective machines during the warranty period.

Foregoing obligations are in lieu of all other obligations and liabilities including negligence and state Koblenz's entire and exclusive liability and purchaser's exclusive remedy. Koblenz will in no event be liable for any direct, indirect, special, incidental or consequential damages or losses whatsoever.

Koblenz's liability under no circumstances will exceed the contract price for the goods or parts for which liability is claimed.

Some states do not allow the exclusion or limitation of incidental or consequential damages, so the above limitation or exclusion may not apply to you.

TELSTAR

LA CALIDAD NO CUESTA MÁS

www.telstarlatam.com



PARA MÁS
INFORMACIÓN
DE TU GARANTÍA
ESCANEA AQUÍ